



شركة الصناعات الوطنية
NATIONAL INDUSTRIES COMPANY
www.nicbm.com 1 844 555
national_industries 99 00 11 46



مصداق
المواقف

حجر
الشك
والتسوير

بلاط
متداخل

أحواض
زهور

بلاط
ساحات

كراسي
حدائق

بلاط الصناعات وملحقاته



كتالوجات الشركة



EPD
MENA
THE INTERNATIONAL EPD SYSTEM

منتجات شركة الصناعات الوطنية



بلاط متداخل
وساحات



إضاءة LED



طابوق وديكور
الجبري



البلاستيك



حجر التغطية
الاسمنتي



الطابوق
الأبيض



الخلط
الجاهز



المواد
الخصوصية



أنظمة التغطية
والمساح



الكراسي
والأحواض



السيراميك



الأصباغ



أنابيب
HDPE



الحوائط
الجاهزة



الأنابيب
الخرسانية

مقدمة

تحرص شركة الصناعات الوطنية على تقديم كل ما هو جديد من البلاط المتداخل وبلاط الساحات بأنواعها، كما تحرص دائماً على إضافة أشكال جديدة منها، وتقديم الأفكار الإبداعية في التصميم، مما يتيح مجالاً أكبر للاختيار بين الأشكال المختلفة للبلاط المتداخل بما يناسب كافة الأذواق.

يتوفر البلاط المتداخل بسماكة 60 ملم و 80 ملم.

(يمكن تصنيع أشكال خاصة حسب طلب العميل بناءً على الكميات المطلوبة).



يجدر بالذكر تحقيق شركة الصناعات الوطنية
لمعيار النظام الدولي للأثر البيئي EPD لمنتجات البلاط المتداخل



ألوان بلاط الصناعات

يتم استعمال مواد معتمدة، ويتم اختيار أفضل أنواع الصبغات بعد فحصها في مختبرات الشركة لضمان الجودة، وثبات الألوان.

ملاحظات:

- قد يظهر بعض التباين الطفيف في درجة اللون نتيجة تكرار الخلط أثناء عملية الإنتاج، وهذا يعتبر أمراً عادياً.
- ظاهرة التلميح هي ظاهرة طبيعية ومؤقتة، ولا تؤثر على جودة المنتج.
- **الألوان المبينة في الكتالوج ليست مطابقة تماماً للألوان الفعلية للمنتج لذا ننصح بمعاينة العينات على الطبيعة قبل الشراء وعدم الاعتماد على ألوان الكتالوج.**

5600-1600-600	5900-1900-900	5300-1300-300	5800-1800-800	5500-1500-500
أسود	بني	أصفر غامق	برتقالي غامق	أحمر غامق
5100-1100-100	7700-3700-703	7500-3500-503	7800-3800-803	5400-1400-400
إسمنتي	بيج	أصفر فاتح	برتقالي فاتح	أخضر غامق

البلاط المتداخل

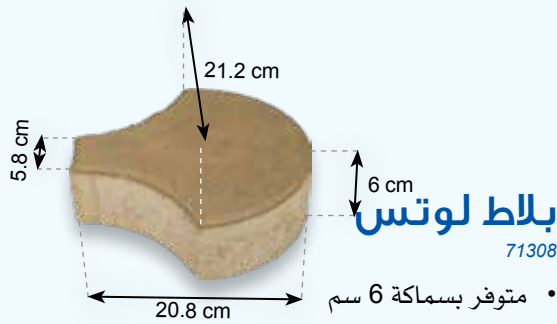

بلاط لوتس

71308

- متوفر بسماكة 6 سم
- وزن القطعة 4 كجم
- عدد القطع في المتر المربع 35 قطعة

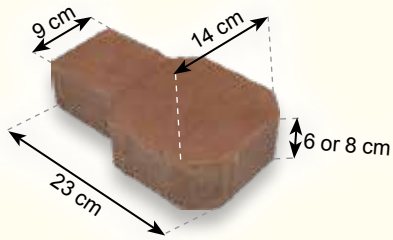

بلاط يوني ديكور

90209

- متوفر بسماكة 6 سم و 8 سم
- وزن القطعة 3.6 كجم أو 4.7 كجم حسب السماكة
- عدد القطع في المتر المربع 39 قطعة



بلاط مستطيلات

50203

- القطعة بسماكة 6 سم تزن 2.8 كجم
- القطعة بسماكة 8 سم تزن 3.7 كجم
- القطعة بسماكة 10 سم تزن 4.6 كجم
- عدد القطع في المتر المربع 50 قطعة

المواصفات الفنية

طبقاً للمواصفات القياسية الكويتية، فإن البلاط المتداخل يجب أن يحقق مقاومة انضغاط (Compressive Strength) لمتوسط العينة تعادل 35 نيوتن/م² للإستعمال المتوسط و 50 نيوتن/م² للإستعمال الثقيل وذلك بعد 28 يوماً من الإنتاج.

يحقق بلاط الصناعات المتداخل الحد المنصوص عليه في المواصفات بعد ثلاثة أيام من الإنتاج لمتوسط التحميل إلى أسبوع لعالي التحميل، ويصل إلى قوة تحمل أعلى بعد 28 أيام فقط من الإنتاج.

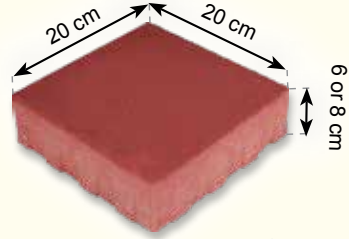

بلاط مربع

يوجد بالأنواع التالية:

- بلاط مربع 20x20x8 71315
بوزن 7.3 كجم للقطعة
وعدد 25 قطعة للمتر المربع
- بلاط مربع 20x20x6 50209
بوزن 5.7 كجم للقطعة
وعدد 25 قطعة للمتر المربع

- بلاط مربع 10x10x6
بوزن 1.4 كجم للقطعة
وعدد 100 قطعة للمتر المربع
• يستخدم مع بلاط مروج

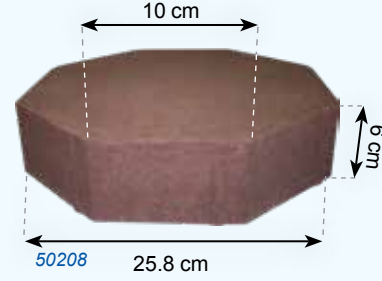
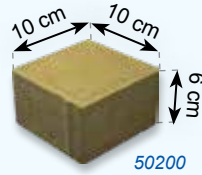

بلاط مروج

- متوفر بسماكة 6 سم
- يتكون مروج من البلاط المثلثين والبلاط المربع 10x10 سم.
- وزن القطعة 6.4 كجم للمثلث و 1.4 كجم للمربع
- عدد القطع في المتر المربع 17.2 قطعة من البلاط المثلثين و 17.2 قطعة من البلاط المربع.

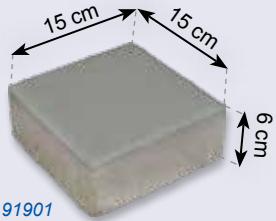
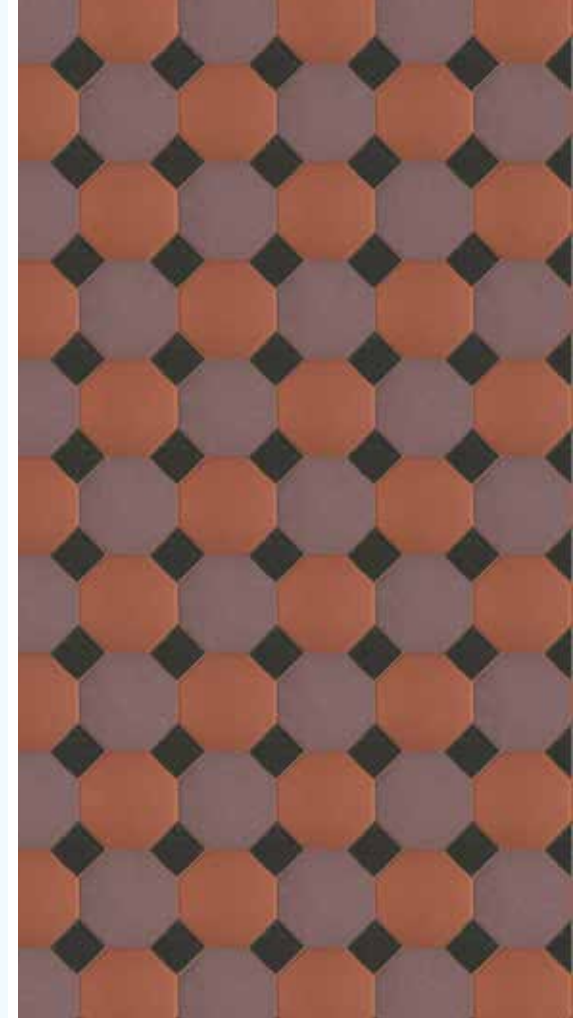

91901

- بلاط مربع 15x15x6
بوزن 3.1 كجم للقطعة
وعدد 45 قطعة للمتر المربع
• يستخدم مع بلاط 3D

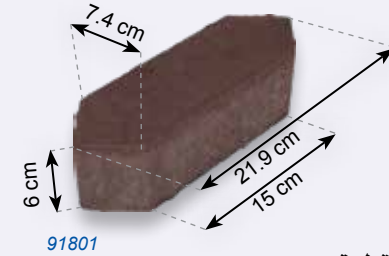
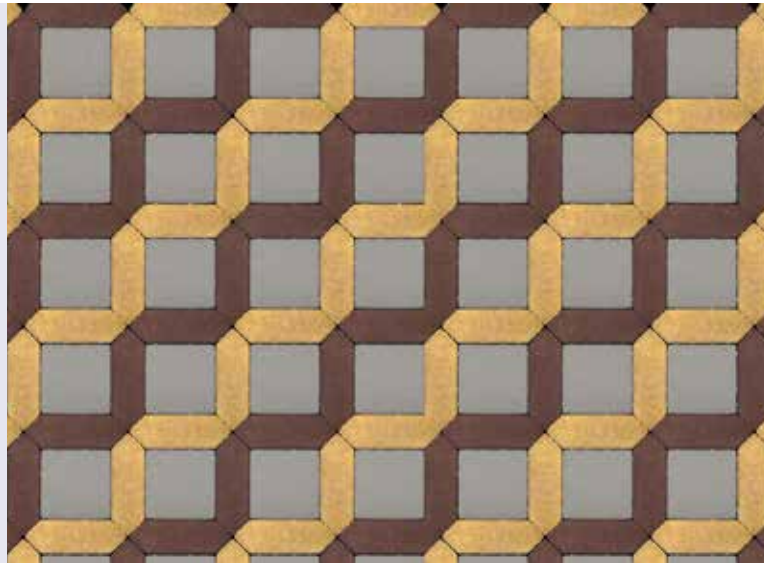

بلاط 3D

- متوفر بسماكة 6 سم
- وزن القطعة 1.9 كجم
- عدد القطع في المتر المربع 72 قطعة في حال تم استعماله وحده
- يستخدم عادة مع البلاط المربع قياس 15x15 سم كما بالشكل أدناه بحيث تكون نسبة بلاط 3D إلى البلاط المربع 41% : 59%

بلاط زاوية ثلاثي الأبعاد

50210

- متوفر بسماكة 6 سم
- وزن القطعة 3.6 كجم
- عدد القطع في المتر المربع 39 قطعة

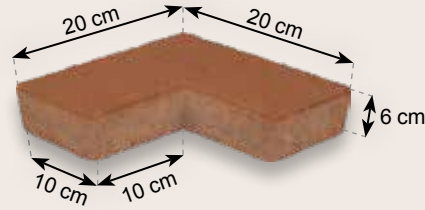

بلاط ماسي

71303

- متوفر بسماكة 6 سم
- وزن القطعة 2.5 كجم
- عدد القطع في المتر المربع 56 قطعة

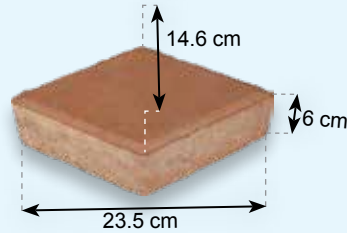

طريقة رصف البلاط

أولاً: نوعية التبليط والبلاط اللازم

يتم اختيار الشكل الهندسي ونوع التبليط اللازم الذي ستكون عليه عملية الرصف وذلك لتحديد البلاط اللازم وكميته.

ثانياً: تحضير مكان الرصف

1. تتم إزالة أي شوائب مثل الحجارة أو مخلفات البناء.. الخ.
2. تتم تسوية الأرض حسب المناسيب والميول المطلوبة.

3. يتم دمك التربة باستعمال معدات مناسبة وتكون درجة الدمك بالنسبة لمواقف السيارات 95% ولأرصفت المشاة 93%

4. توضع طبقة من الرمل المغسول والخشن في حدود 50 ملم وتتم تسويتها جيداً من أجل الحصول على سطح مستو أسفل البلاط، ويраعى عدم دمك هذه الطبقة، وذلك للسماح بهبوط البلاط عند الطرق عليه لاحتواء التفاوت في السماكة المسموح بها بالمواصفة وهي بحدود (3± ملم)

بلاط متعرج

50206

- متوفر بسماكة 6 سم و 8 سم
- وزن القطعة 2.6 كجم و 3.3 كجم حسب السماكة
- عدد القطع في المتر المربع 55 قطعة

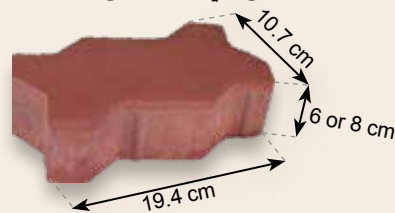



بلاط رومانتيك

عادي: 91601 - مموج: 91651

- متوفر بسطح عادي و سطح مموج
- متوفر بسماكة 6 سم
- وزن القطعة 4.2 كجم
- عدد القطع في المتر المربع 34 قطعة

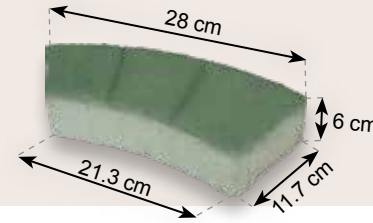

بلاط أمواج كبير

91401

- متوفر بسماكة 6 سم
- وزن القطعة 7.9 كجم
- عدد القطع في المتر المربع 18 قطعة

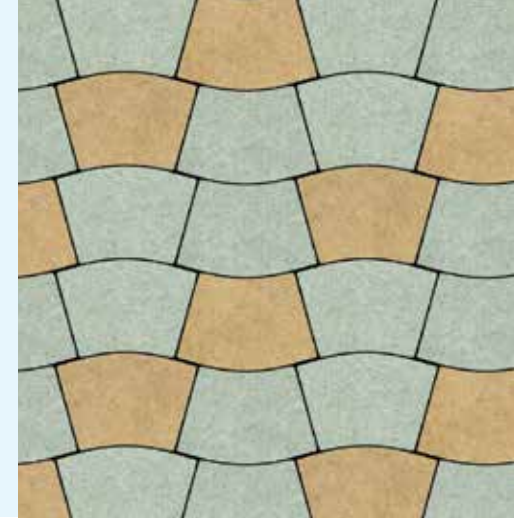
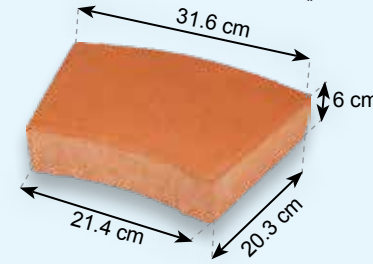

بلاط أمواج صغير

91301

- متوفر بسماكة 6 سم
- وزن القطعة 3.9 كجم
- عدد القطع في المتر المربع 36 قطعة

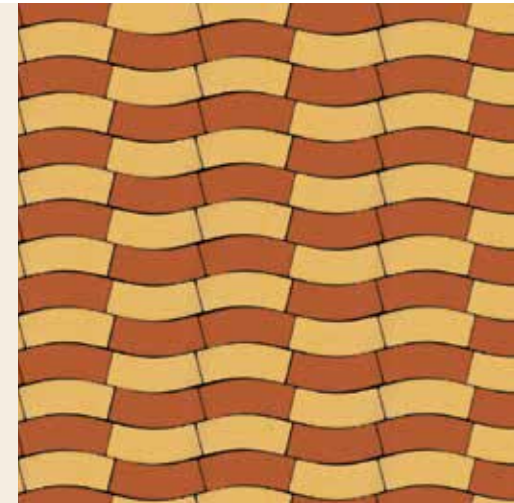
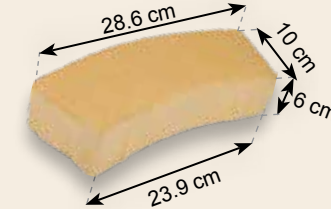

ثالثاً: عملية الرصف

1. يراعى عدم استعمال مونة اسمنتية أسفل البلاط لتجنب حدوث مراكز إجهادات تؤدي إلى كسر البلاط مستقبلاً.
2. عند القيام بعملية الرصف يباشر بوضع البلاط والطرق عليه (باستخدام مدكات خشب أو مطاط) من الأعلى ومن الجوانب، وذلك لوضعه في مكانه ولتأمين المنسوب والميل اللازمين. إذا لم يحدّد ميل سطح البلاط مسبقاً فإن ميل (2%) يعتبر مناسباً لتصريف مياه الأمطار.
3. تترك الأجزاء الزائدة التي تحتاج إلى أجزاء من البلاطة بعد إنهاء عملية الرصف ويتبع في ذلك بند رابعاً.
4. توضع فواصل (وصلات التمديد) بين البلاطات على أبعاد تتراوح بين 7-9 متر، وتستعمل في هذه الفواصل مواد خاصة تسمح بتمدد وانكماش البلاط في درجات الحرارة المختلفة.

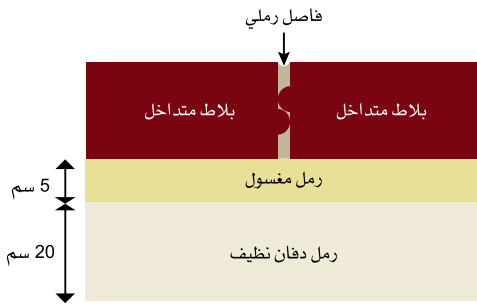

مقطع تركيب بلاط متداخل

رابعاً: المساحات الزائدة

في حالة وجود مساحات زائدة في جوانب منطقة الرصف بين البلاط والجدران أو حجر الرصيف - المنهول - أحواض الأشجار.. الخ

فإنه ينصح باتباع إحدى الطريقتين الآتيتين:

1. مراجعة شركة الصناعات الوطنية للحصول على بلاطات بمقاسات أصغر تلائم المساحات الزائدة، وإذا لم تتوفر فإنه ينصح بقص البلاط في الموقع للحصول على القياسات المطلوبة.

2. تعبئة المساحات الزائدة بالخرسانة وعندها يراعى التالي:

- إزالة طبقة الرمل في هذا الجزء
- رش الأرض بالمياه.
- تستعمل خرسانة بقوة (K 250 kg/cm²) وتدك جيداً، ويتم تسوية سطحها بما يتناسب وميل سطح البلاط.
- يجب معالجة الخرسانة جيداً بعد صبها وتسويتها.

خامساً: سد الفراغات

يتم فرش طبقة من الرمل المفسول الناعم (مار من غربال 3 ملم) والجاف على سطح البلاط لتعبئة الفراغات بين البلاط.

بلاط نجمة

90204

- القطعة بسماكة 6 سم وزن 3.5 كجم
- القطعة بسماكة 8 سم وزن 4.6 كجم
- عدد القطع في المتر المربع 40 قطعة

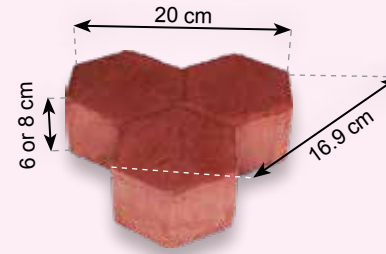

بلاط X

71301-50201

- القطعة بسماكة 6 سم وزن 7.1 كجم
- القطعة بسماكة 8 سم وزن 9.2 كجم
- عدد القطع في المتر المربع 20 قطعة

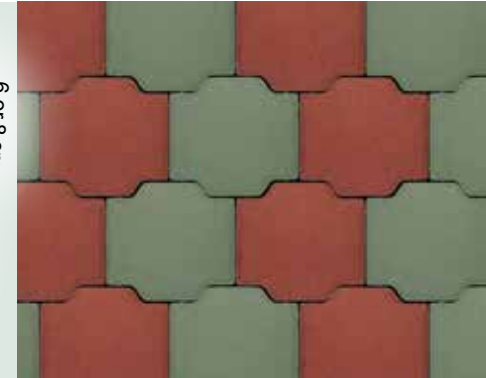
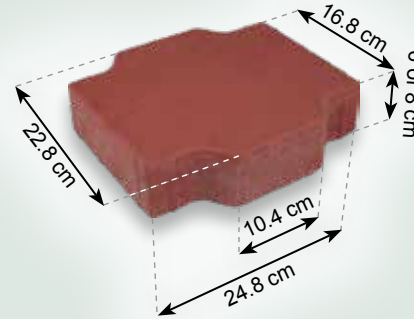

بلاط كوبل

91112

- متوفر بسماكة 6 سم
- وزن القطعة 5.7 كجم
- عدد القطع في المتر المربع 25 قطعة

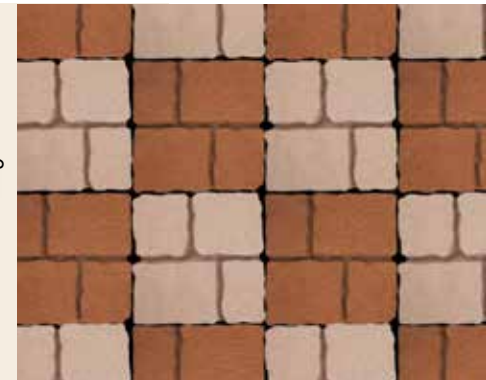
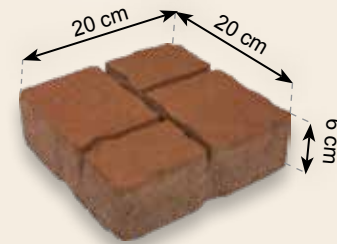

بلاط حدائق

71305

- متوفر بسماكة 8 سم
- وزن القطعة 5.8 كجم
- عدد القطع في المتر المربع 25 قطعة

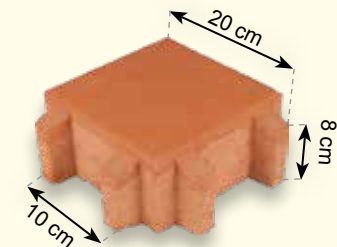



بلاط سداسي

71312-50202

- القطعة بسماكة 6 سم تزن 3.4 كجم
- القطعة بسماكة 8 سم تزن 6.15 كجم
- عدد القطع في المتر المربع 30 قطعة

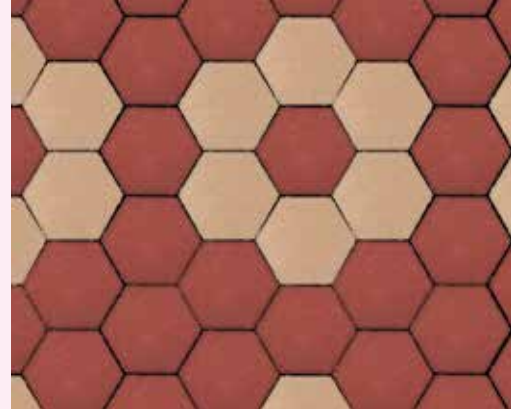
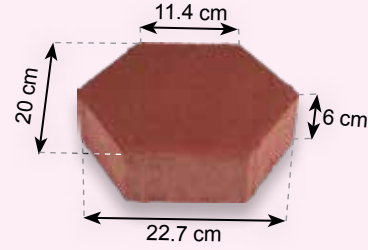

بلاط مسدس النحل

90205

- متوفر بسماكة 8 سم
- وزن القطعة 5.2 كجم
- عدد القطع في المتر المربع 35 قطعة

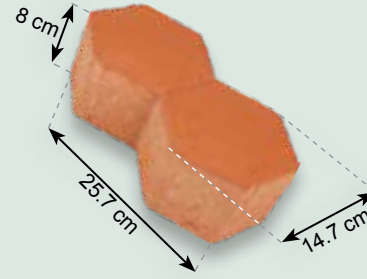

بلاط نصف سداسي

90211

- متوفر بسماكة 8 سم
- وزن القطعة 9.6 كجم
- عدد القطع في المتر المربع 19 قطعة

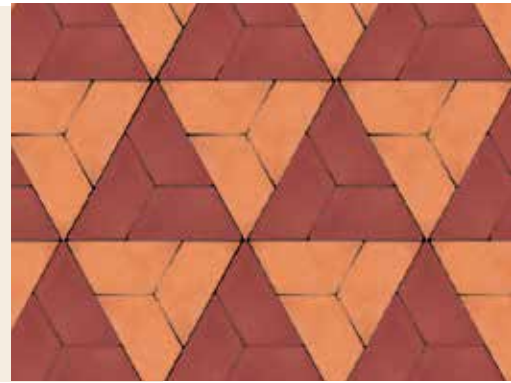
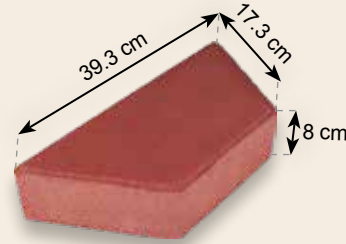

بلاط آي I

71307-50207

- القطعة بسماكة 6 سم تزن 3.4 كجم
- القطعة بسماكة 8 سم تزن 4.4 كجم
- عدد القطع في المتر المربع 41 قطعة

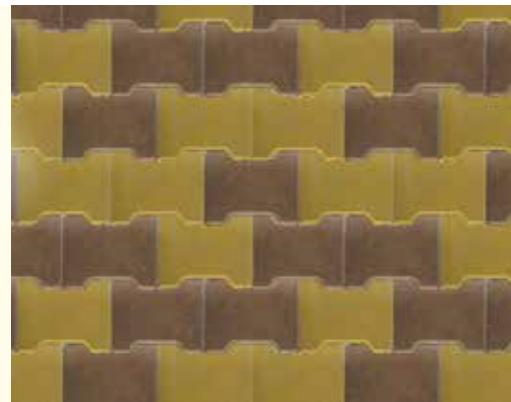
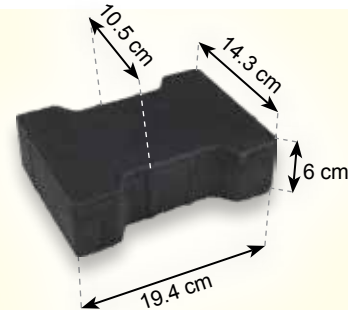

سادساً: استخدام الهزاز

- يستخدم الهزاز الميكانيكي فوق سطح البلاط لضمان تخلخل الرمل بين البلاط بشكل كامل، ولتسوية السطح العام، مع ضرورة مراعاة وجود طبقة من الرمل الناعم المار من غربال 3 ملم بين سطح البلاط والهزاز لملء الفراغات ولعدم تعرض سطح البلاط للخدش، ثم يكس الرمل الزائد من على السطح.
- من الطبيعي حدوث بعض الخدوش البسيطة في سطح البلاط المتداخل نتيجة حركة كتلة من الحديد تزن حوالي 60 كجم (المدحلة) فوق سطح البلاط، تزيد هذه الخدوش أو تقل حسب استواء سطح البلاط حيث يزيد احتكاك المدحلة مع المناطق الأعلى، لتفادي هذه الظاهرة يمكن الاستغناء عن المدحلة في المناطق الغير معرضة لمرور السيارات حيث يتم ملء الفواصل بين البلاطات يدوياً وذلك بكس الرمل باتجاه الفواصل للملأها، وبعد الانتهاء يتم تنظيف سطح البلاط، ويفضل عدم استعمال الماء على البلاط.

ملاحظة هامة

يمنع قطعياً خلط أو وضع المونة الرطبة على سطح البلاط حفاظاً على وجهه.

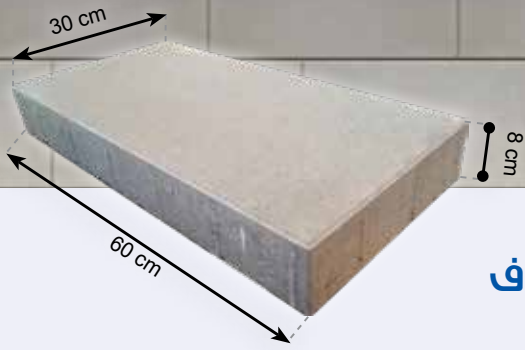

بلاط مشطوف

506600

- وزن القطعة 31 كجم
- عدد القطع في المتر المربع 5.6 قطعة



بلاط نقش خشبي

906650

- وزن القطعة 24.8 كجم
- عدد القطع في المتر المربع 5.6 قطعة

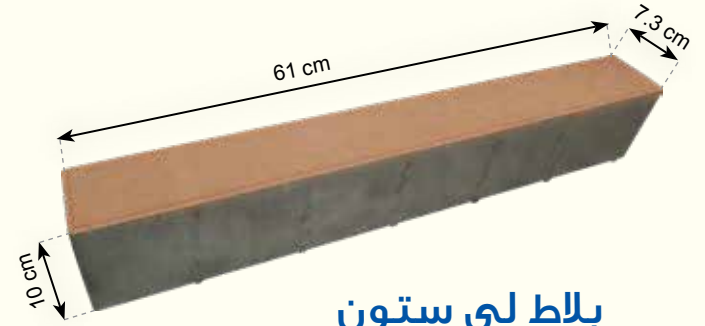

بلاط لي ستون

50216

- وزن القطعة 10.2 كجم
- عدد القطع في المتر المربع 22 قطعة

ملاحظات:

- قد تظهر في فصل الشتاء أحياناً بقعاً بيضاء على سطح المنتجات الاسمنتية، تعرف هذه الظاهرة بظاهرة التملح المؤقتة (Efflorescence) وهي ظاهرة طبيعية تحدث للمنتجات الاسمنتية خلال السنة الأولى وتنتهي مع الوقت دون أن تؤثر على مواصفات أو جودة المنتج.
- في حال استخدام العميل رملاً خشناً (غير مار من منخل 3 ملم) فإن سطح البلاط يتعرض للتآكل، وذلك لاحتواء الرمل على حبيبات خشنة بحجم الصليوخ (61/3") تسبب تآكل وجه البلاط نتيجة احتكاكها مع سطحه تحت تأثير المدحلة.
- في حال قيام العميل بتركيب البلاط دون ترك مسافة 5 ملم على الأقل بين البلاطات، فإن ذلك يؤدي إلى عدم استقامة خطوط التركيب في البلاط.
- يجب عمل فواصل تمدد على أبعاد تتراوح بين 7-9 أمتار في الاتجاهين لتفادي حدوث تكسير في الزوايا في أطراف البلاط، وذلك بسبب تأثير الضغط الجانبي للبلاط نتيجة عوامل التمدد والانكماش الطبيعيين
- في حال الرغبة بقص أي من المنتجات فإن ذلك يؤدي إلى تغير بدرجة اللون.



بلاط نقش بازلي

يتميز بلمسه الخشن حيث تمت معالجته بنظام التخشين وهو عملية تعتمد على تقنيات ميكانيكية تؤدي إلى تفاوت طبيعي في نسيج ومظهر السطح، بحيث يعطي فخامة البازلت أو الرخام المحبب.

متوفر باللونين البيج والاسمнти

• بلاط نقش بازلي 10x10x8 50214

بوزن 1.85 كجم للقطعة
وعدد 100 قطعة للمتر المربع

• بلاط نقش بازلي 20x10x8 50215

بوزن 3.6 كجم للقطعة
وعدد 50 قطعة للمتر المربع

• بلاط نقش بازلي 30x10x8 50222

بوزن 5.5 كجم للقطعة
وعدد 34 قطعة للمتر المربع

• بلاط نقش بازلي 30x20x8 50212

بوزن 11 كجم للقطعة
وعدد 17 قطعة للمتر المربع



بلاط أنتيك

51701

- يتكون الطقم من 7 قطع
- مساحة الطقم الكامل 120x80 سم
- متوفر بسمائة 6 سم

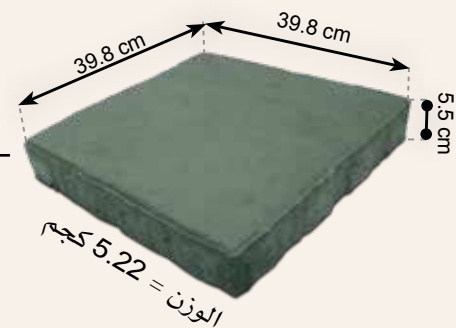
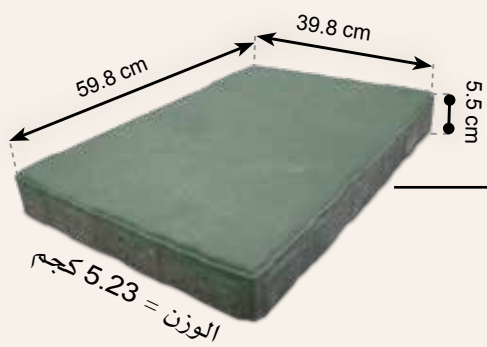

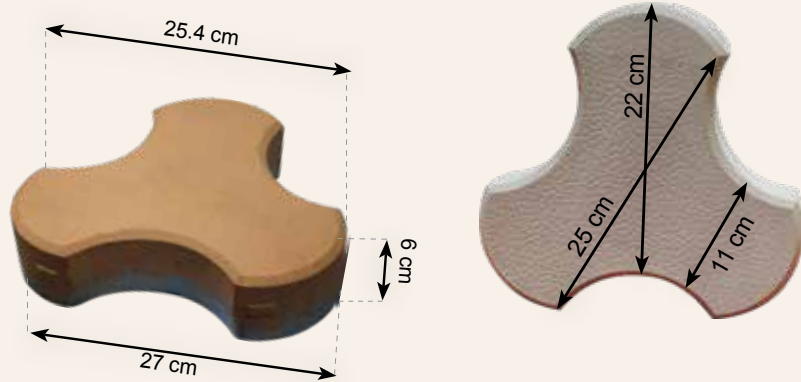

بلاط Y
71313

- عدد القطع في المتر المربع 25 قطعة
- وزن القطعة 5.7 كجم
- وزن المتر 144 كجم

الألوان المستخدمة لبلاط الخلط الطري



إسمنتي بني بيج برتقالي فاتح أصفر فاتح

ملاحظات:

- قد يظهر بعض التباين الطفيف في درجة اللون نتيجة تكرار الخلط أثناء عملية الإنتاج، وهذا يعتبر أمراً عادياً.
- ظاهرة التمليح هي ظاهرة طبيعية ومؤقتة، ولا تؤثر على جودة المنتج.
- الألوان المبينة في الكتالوج ليست مطابقة تماماً للألوان الفعلية للمنتج لذا ننصح بمعاينة العينات على الطبيعة قبل الشراء وعدم الاعتماد على ألوان الكتالوج.

بلاط الخلط الطري «وت كاست - Wet Cast»

المواصفات الفنية

طبقاً للمواصفات القياسية الكويتية، فإن مقاومة الإنضغاط (Compressive Strength) التي يحققها البلاط المتداخل تعادل 35 نيوتن/مم² وذلك بعد 28 يوماً من الإنتاج.

- يتم تصنيع هذا النوع من البلاط طبقاً للمواصفة القياسية الكويتية (KSS 222/2004).

- مصنّع بكثافة تعادل 2.3 كجم/سم³ وقوة تحمل تصل لغاية 400 كجم/سم²

تتميز منتجات الخلط الطري بما يلي:

- سطح أملس لا يحتوي على فجوات
- نسبة أعلى بالدمك وأقل بامتصاص الرطوبة
- نسبة تآكل السطح تكاد تكون معدومة

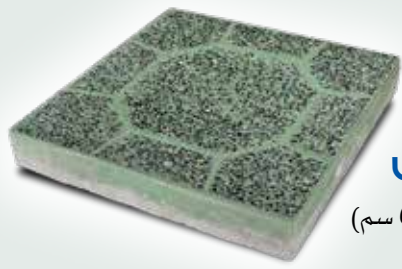

بلات مئمن
مجلوخ (6x40x40 سم)
611150



بلات شعاع
خشن (6.5x40x40 سم)
مجلوخ (6x40x40 سم)
606180
611180

بلات سادة مجلوخ

مجلوخ (6x40x40 سم) 611000



بلات الساحات

المواصفات الفنية

- حسب المواصفات القياسية البريطانية (BS EN 1339/2003) فإن البلاط قياس 6x40x40 سم يجب أن يحقق الحد المنصوص عليه في المواصفة بعد 28 يوماً من الإنتاج، وهي كما يلي:
قوة الإجهاد العرضي (Transverse Strength): لا تقل عن 3.5 نيوتن/ملم² لأي من العينات.
- يحقق بلاط الصناعات القوة المنصوص عليها في المواصفات بعد أسبوع واحد من الإنتاج، ويصل إلى قوة تحمل أعلى من القوة المنصوص عليها في المواصفات بعد 28 يوماً فقط من الإنتاج.
- وزن البلاطة 40x40 سم يساوي 24 كجم تقريباً
- **تقل سماكة بلاط الساحات المجلوخ عن سماكة البلاط العادي بـ 5 مم**

طريقة رصف البلاط

أولاً: نوعية التبليط والبلاط اللازم

يتم اختيار الشكل الهندسي ونوع التبليط اللازم الذي ستكون عليه عملية الرصف وذلك لتحديد البلاط اللازم وكميته، ويمكن الاستعانة بقسم الخدمات الفنية من الشركة لذلك.

ثانياً: تحضير مكان الرصف

1. تتم تسوية الأرض الطبيعية بموجب المناسيب والميول المطلوبة.

2. تتم إزالة أي مواد غير نظيفة مثل الحجارة أو مخلفات البناء.. الخ.
3. يتم سقي التربة بكمية وافرة من المياه ثم تُدكّ التربة باستعمال معدات مناسبة بحيث تكون درجة الدك بالنسبة لمواقف السيارات 59%، وبالنسبة لأرصفة المشاة 39%.
4. توضع طبقة من الرمل المغسول والخشن في حدود 50 ملم وتتم تسويتها جيداً للحصول على سطح مستو أسفل البلاط.
5. توضع فواصل (وصلات التمدد) بين البلاطات على أبعاد تتراوح بين 7-9 أمتار وتستخدم فيها مواد خاصة تسمح بتمدد وانكماش البلاط في درجات الحرارة المختلفة.

بلاط مستطيلات

خشن (6.5x40x40 سم) 606110
مجلوخ (6x40x40 سم) 611110



بلاط ربع منهول

مجلوخ (6x40x40 سم) 711160

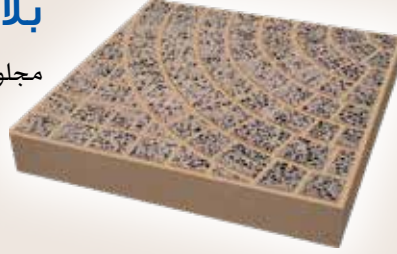

بلاط زخرفة X

مجلوخ (6x40x40 سم) 611100



بلاط ربع مثنى

مجلوخ (6x40x40 سم) 611120

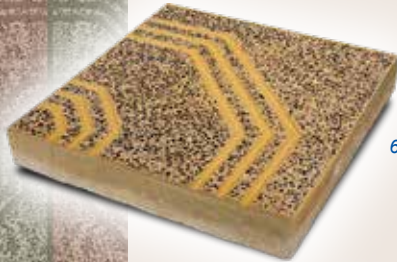

بلاط سلحفاة

خشن (6.5x40x40 سم) 606140
مجلوخ (6x40x40 سم) 611140



خامساً: أنواع الرصف:

موضح في هذا الكتالوج أشكال هندسية مختلفة للرصف ويتبع الآتي في موديلات الرصف.

1. الرصف بدون مونة بين البلاط

أ. عندما تكون المسافة بين البلاطات 5 ملم أو أقل

يتم فرش طبقة من الرمل المغسول الناعم (مار من غريال 3 ملم) والجاف على سطح البلاط لتعبئة الفراغات.

يستخدم الهزاز الميكانيكي فوق سطح البلاط لضمان تخلخل الرمل بين البلاطات بشكل كامل ولتسوية السطح العام، مع ضرورة مراعاة وجود طبقة من الرمل الناعم المار من غريال 3 ملم بين سطح البلاط والهزاز، وذلك لملء الفراغات ولعدم تعرض سطح البلاط للخدش، ثم يكس الرمل الزائد من على السطح.

ب. الرصف للحدائق

تترك مسافة بين البلاطات للسماح بنمو الأعشاب، عادة ما تكون هذه المسافة بحدود 5-51 ملم.

بعد إنتهاء عملية الرصف تزال طبقة الرمل ثم توضع مكانها التربة مع السماد للزراعة، يمكن خلط بذور الأعشاب مع التربة قبل أو بعد إضافتها.

2. الرصف باستعمال مونة الاسمنت:

يجب أن تكون المونة جيدة بحيث تكون نسبة الاسمنت للرمل 3 : 1 مع استعمال الرمل النظيف.

ثالثاً: عملية الرصف

1. يراعى عدم استعمال مونة لتركيب البلاط، وذلك لتجنب حدوث مراكز إجهادات تؤدي إلى كسره مستقبلاً.

2. يباشر في عملية الرصف بوضع البلاط والطرق عليه (باستعمال مدكات خشب أو مطاط) من الأعلى ومن الجوانب، وذلك لوضعه في مكانه ولتأمين المنسوب والميل اللازم وتتبع الارشادات. وفي حال لم يحدد الميل اللازم لسطح البلاط فإن ميل (2%) يعتبر مناسباً لتصريف مياه الأمطار، كما يجب ترك مسافة 3 ملم على الأقل بين البلاطات.

3. تترك الأجزاء الزائدة التي تحتاج إلى أجزاء من البلاطة بعد إنهاء عملية الرصف.

رابعاً: المساحات الزائدة

في حال وجود مساحات زائدة على جوانب منطقة الرصف بين البلاط والجدران أو حجر الرصيف - المانهولات - أحواض الأشجار.. الخ

فإنه يجب اتباع إحدى الطريقتين الآتيتين:

1. في حال كانت المساحات كبيرة تتم مراجعة المصنع لقص البلاط حسب المقاسات المطلوبة.

2. في حال كانت المساحات صغيرة لا تتحمل التليط فإنه ينصح باستخدام الخرسانة الملونة والتي يمكن الحصول عليها من الشركة.

أ. عندما تكون المسافة بين البلاطات 5-10 ملم (راجع الرسم الموضح).

يتم رش مونة اسمنتية جافة تماماً على سطح البلاط ثم تكس جيداً بواسطة فرشاة لتتخلل الشقوق بين البلاطات، تستمر عملية الكس في اتجاهات مختلفة على الشقوق ثم تتم إزالة أي مونة زائدة عن سطح البلاط وهي جافة.

بعد ذلك يتم رشها بالماء لتأمين تفاعلها داخل الشقوق.

أما إذا كانت المسافات بين البلاطات قليلة جداً فإنه ينصح بعدم استعمال المونة.

ب. عندما تكون المسافة بين البلاطات في حدود 10-50 ملم.

يتم وضع رقائق خشبية (ابلاكاج) أثناء عملية الرصف بين حواف البلاط بالسُمْك المطلوب.

تتزع الرقائق الخشبية بعد الانتهاء من عملية الرصف.

تعباً المونة في الفواصل بين البلاط باستعمال محقان خاص، وتكون المونة سهلة التشكيل لكي يسهل صبها.

يكون ارتفاع سطح المونة أقل من سطح البلاط بـ 5-7 ملم، وفي حالة البلاط المشطوف يجب أن لا ترتفع المونة عن حافة الشطف السفلية.

ملاحظة هامة:

يمنع قطعياً خلط أو وضع المونة الرطبة على سطح البلاط ثم ازاحتها لتعبئة الفواصل بين البلاط حفاظاً على وجه البلاط.

سادساً: وصلات التمدد:

تكون وصلات التمدد بين البلاطات على أبعاد تتراوح بين 7-9 أمتار في الاتجاهين وتعمل في هذه الوصلات مواد خاصة تسمح بتمدد وانكماش البلاط في درجات الحرارة المختلفة.



بلاط خشن مشطوف

خشن (6.5x40x40 سم) 606500



بلاط زخرقة أ

مجلوخ (6x40x40 سم) 611170

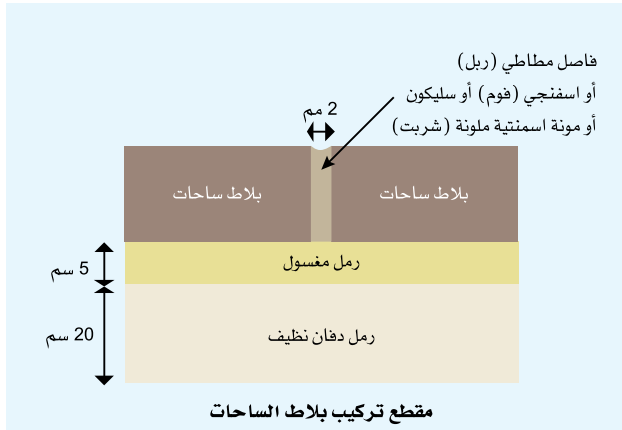

قياسات البلاط

يتوفر بلاط الصناعات بقياسات مختلفة، وفيما يلي أهم القياسات المتوفرة:

65X400X400 مم للبلاط غير المجلoux

60X400X400 مم للبلاط المجلoux

50X400X400 مم

65X500X500 مم

ملاحظة: التجاوز المسموح به في جميع الأبعاد 3 ملم.



بلاط ماسية

خشن (6.5x40x40 سم) 606130
مجلوخ (6x40x40 سم) 611130



ألواح تيرازو

3303

تعتبر ألواح «التيرازو» من مواد البناء الأكثر طلباً في السوق المحلية لأعمال تركيب الأرضيات والحوائط والواجهات لما تتمتع به من متانة وجمالية، إضافة لكونها مقاومة للماء عند استخدام مواد اللصق المناسبة، كما أنها سهلة التنظيف وصديقة للبيئة.

يتم استخدام مادة الأسمنت الأبيض أو الأسود المطابق للمواصفة القياسية الأمريكية ASTM C-150 أو حسب طلب العميل، كما تستخدم رقائق من الرخام 1,5-2,5 مم ومسحوق الرخام 0,8-0 مم لإعطاء التيرازو المظهر المختلط أحادي اللون المطلوب.

الامتصاص : $\geq 8\%$

قوة التحطيم : ≤ 3 نيوتن/م²

الكثافة : 2260 كجم/م³

يتم تصنيع بلاط التيرازو باستخدام مكائن هيدروليكية أوتوماتيكية بحيث يتوافق المنتج النهائي مع المواصفة القياسية الأوروبية BS 4131:1973 والمواصفة القياسية الكويتية KSS 361/89 و KSS 362/89.

وهو يتشكل من وحدات خرسانية مضغوطة هيدروليكيًا يتم تعريضها لمزيج خرساني بضغط 180-200 بار فوق مساحة السطح بأكملها مما يؤدي لتشكيل منتج قوي بكثافة وقوة الحجر الطبيعي.

مواصفات عامة

							الألوان المتوفرة
أخضر 401 Green	رمادي 121 Grey	رمادي 122 Grey	بني 901 Brown	أصفر 301 Yellow	أبيض 201 White	أسود 601 Black	

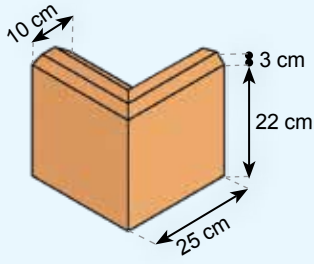

حجر تسوير زاوية

903200

الأبعاد: 10x25x25 سم
الوزن: 21.9 كجم

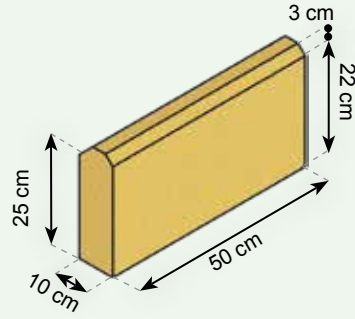

حجر تسوير

903100

الأبعاد: 10x25x50 سم
الوزن: 26.9 كجم

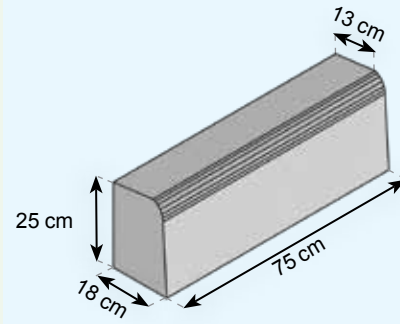

حجر 4A

701400100

الأبعاد: 18x25x75 سم
الوزن: 72 كجم

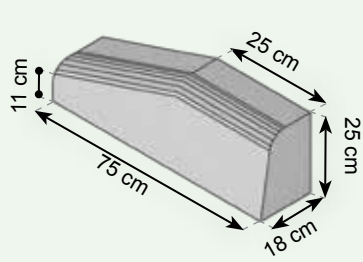

حجر 6A

701400113 - 701400116

الأبعاد: 18x25x75 سم
الوزن: 69 كجم

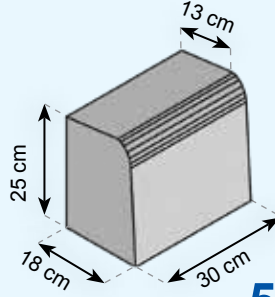

حجر 5A

904400100

الأبعاد: 18x25x30 سم
الوزن: 28.2 كجم

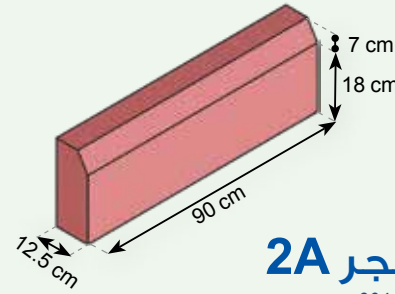

حجر 2A

904100

الأبعاد: 12.5x25x90 سم
الوزن: 61 كجم

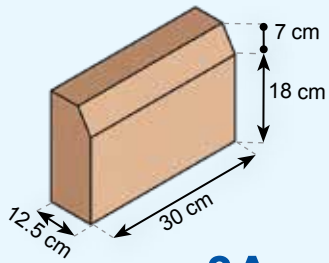

حجر 3A

904200

الأبعاد: 12.5x25x30 سم
الوزن: 20.6 كجم

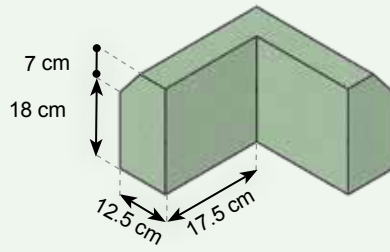

حجر زاوية

904300

الأبعاد: 12.5x25x25 سم
الوزن: 26 كجم

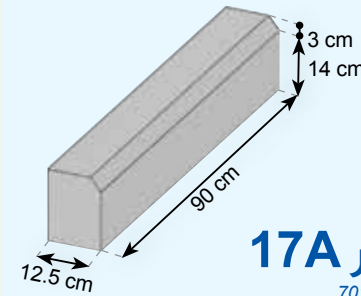

حجر 17A

701517100

الأبعاد: 12.5x17x90 سم
الوزن: 50.5 كجم

حجر تسوير الصناعات

المواصفات الفنية

- حسب المواصفات القياسية البريطانية (2003/1340) (BS En) فإن الحجر يجب أن يحقق الحد المنصوص عليه في المواصفة بعد 28 يوم من الإنتاج وهي كما يلي
- قوة الإجهاد العرضي (Transverse Strength): لا تقل عن 3.5 نيوتن/ملم² (3.5N/mm²) لأي من العينات.
- يحقق حجر الصناعات القوة المنصوص عليها في المواصفات بعد يوم واحد من الإنتاج، ويصل إلى قوة تحمل أعلى من القوة المنصوص عليها في المواصفات بعد 7 أيام فقط من الإنتاج.
- يمكن تصنيع أحجام أخرى حسب طلب العميل وبناء على الكمية المطلوبة و على قدرة المصنع.

• يستخدم في المشاريع بالطرق الرئيسية لتصريف مياه الأمطار إلى مناھيل الخط الرئيسي.

• كما يمكن استخدامه في السكن الخاص لتصريف مياه الأمطار ومنع إضرارها بحجر التصريف.

• يمكن استغلاله في المزارع لنقل المياه للري كنوع من الري المكشوف.

• درجة الامتصاص خلال 30 دقيقة لا تتجاوز 3% والكثافة 2350 كجم/م³

حجر تصريف مياه الأمطار

701400

حجر شك C6

701400153

• الوزن : 72.75 كجم
• قوة الكسر : 10.3 كيلو نيوتن

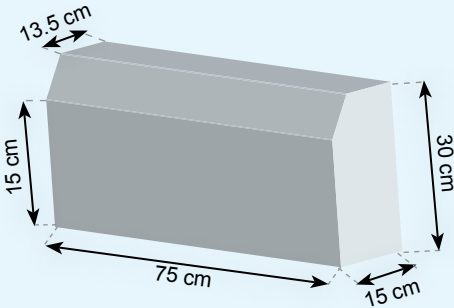
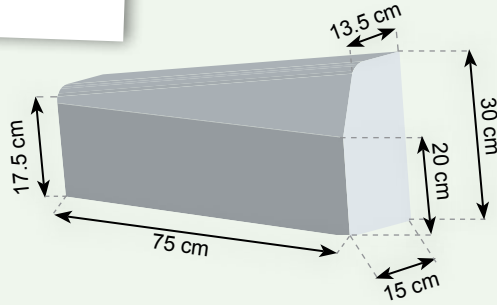

حجر تصريف

701400165

• الوزن : 82.25 كجم
• قوة الكسر : 22 كيلو نيوتن

حجر قنوات تصريف

701400167

• الوزن : 62 كجم
• قوة الكسر : 16 كيلو نيوتن

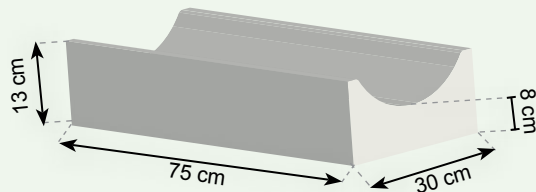

حجر التسوير المتداخل

90330/1

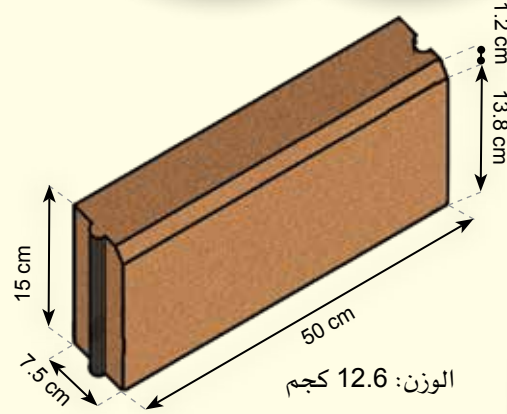
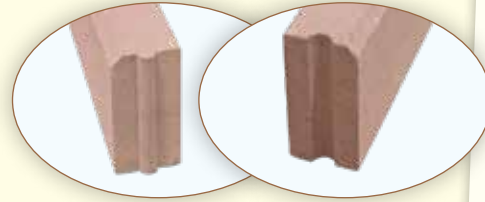

الوزن: 12.6 كجم

يقدم هذا المنتج فكرة جديدة للتصريف، حيث إنه ينفرد بعدد من المميزات أهمها:

• استخدام أسلوب جديد في تركيب حجر التسوير من خلال نظام التداخل، والاستغناء بذلك عن المونة المستخدمة في ربط قطع الحجر، وتعبئة الفراغات بينها.

• الإرتفاع المنخفض للحجر يتيح إمكانية تركيب الحجر بمستوى واحد مع البلاط والمساحات الزراعية، وهو أسلوب جديد في رصف المساحات.

• تكلفة أقل بسبب حجم المنتج، وبالتالي سعر بيع أقل.



حجر الزاوية المتداخل

903400

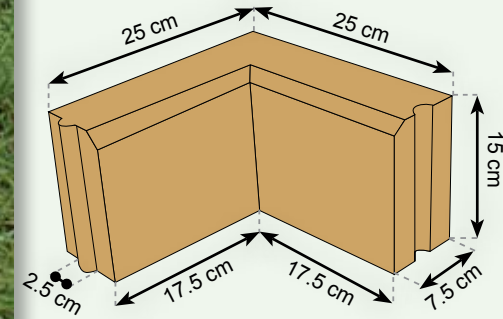

الوزن: 10.7 كجم

الكراسي وأحواض الزهور

تنتج شركة الصناعات الوطنية أنواعاً مختلفة من المنتجات الخاصة بمستلزمات الحدائق، تتضمن أنواعاً مختلفة من أوعية الزهور وكراسي الحدائق بأنواع وأشكال مختلفة.

يتم تصنيع الكراسي وأحواض الزهور من اسمنت بقوة 300 كجم/م².

ملاحظة: قد تختلف الأوزان بمعدل $\pm 3\%$

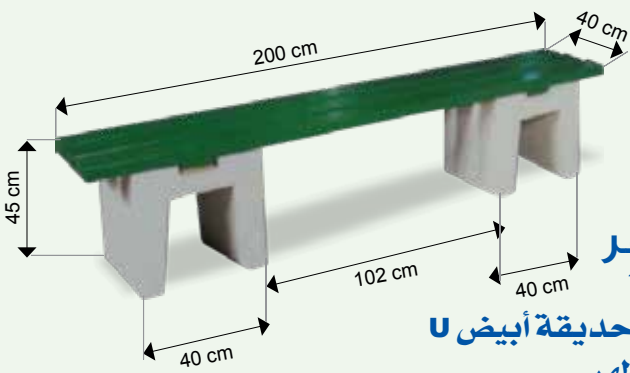

العامر

104050006

كرسي حديقة أبيض U بدون ظهر

- الوزن : 220 كجم تقريباً
- الأبعاد : 200x45x40 سم

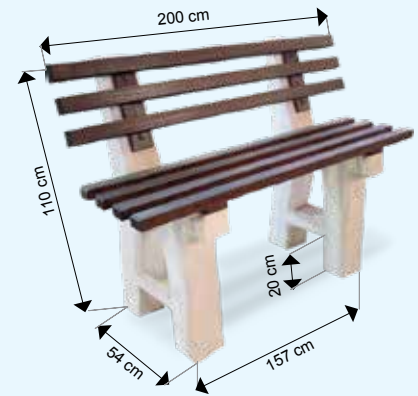

العالي

104020004

كرسي حديقة أبيض أربعة ألواح

- الوزن : 90 كجم
- الأبعاد : 200x54x110 سم
- يجب أن يدفن 5 - 10 سم من الأسفل لضمان الثبات

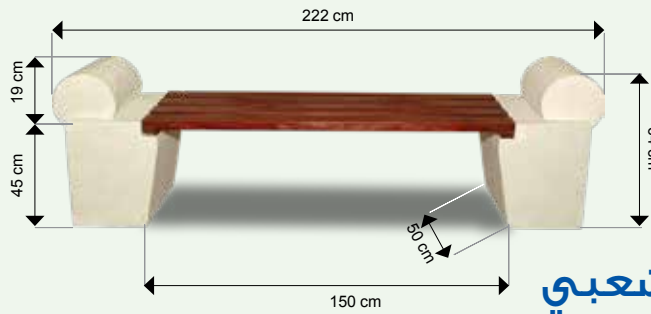

الشعبي

104020008

كرسي حديقة مع مسند طول 1.5 م

- الوزن : 295 كجم
- الأبعاد : 64x50x222 سم

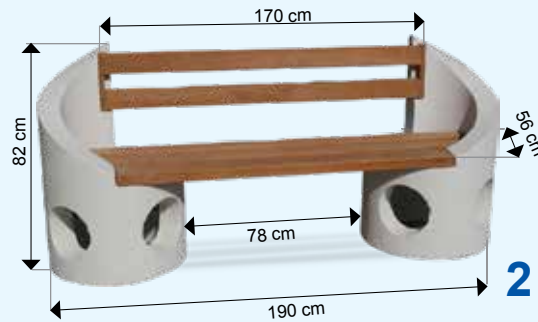

حلزوني 2

104060002

كرسي حلزوني مزدوج أبيض

- الوزن : 200 كجم
- الأبعاد : 190x56x82 سم



حلزوني 1

104060001

كرسي حلزوني مفرد

- الوزن : 108 كجم
- الأبعاد : 50x50x84 سم



واحة 2

104180900

كرسي حديقة بطرفي حوض زهور أسود

- الوزن : 195 كجم
- الأبعاد : 180x50x45 سم



واحة 1

104180203

كرسي حديقة بطرفي حوض زهور اسمنتي

- الوزن : 206 كجم
- الأبعاد : 180x50x45 سم

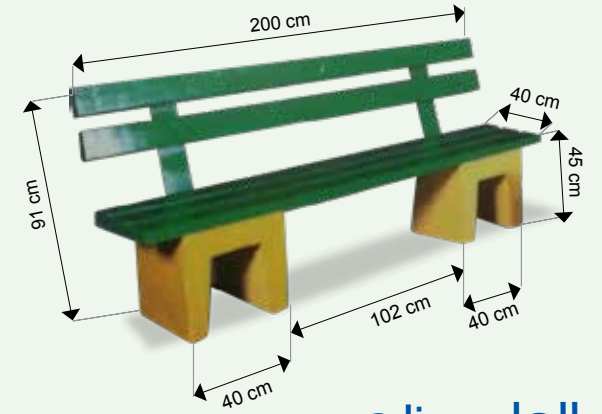

العامر بظهر

104050004

كرسي حديقة أبيض U بظهر

- الوزن : 220 كجم تقريباً
- الأبعاد : 200x91x40 سم

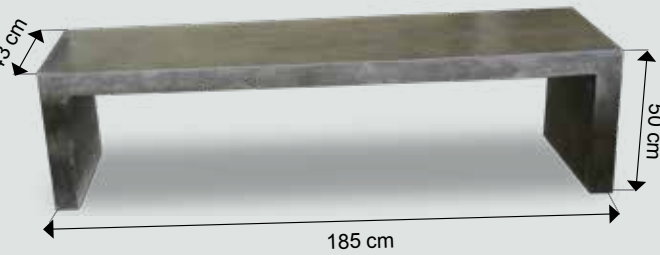

أصيل اسمنتي

104185120

كرسي حديقة اسمنتي

- الوزن : 240 كجم
- الأبعاد : 185x50x43 سم

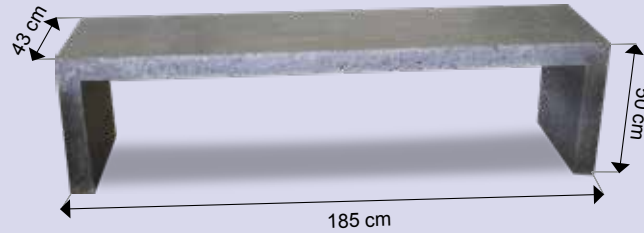

أصيل اسمنتي مجلoux

104185100

كرسي حديقة خرساني اسمنتي مجلoux

- الوزن : 216 كجم
- الأبعاد : 185x50x43 سم

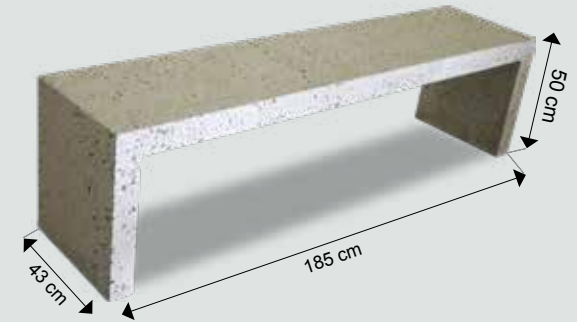

أصيل أبيض

104185303

كرسي حديقة أبيض مجلoux

- الوزن : 220 كجم
- الأبعاد : 185x50x43 سم



المرتاح صغير

104200110

كرسي حديقة رمادي سطح خشب

- الوزن : 84.5 كجم
- الأبعاد : 200x50x50 سم

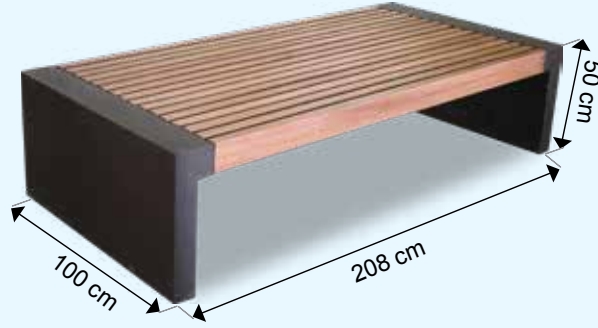

المرتاح

104208600

كرسي حديقة أسود سطح خشب بيج

- الوزن : 200 كجم + وزن الخشب
- الأبعاد : 208x100x50 سم



خشبي 1

104185110

كرسي حديقة مجلoux سطح خشبي بني

- الوزن : 123 كجم
- الأبعاد : 180x50x39 سم



دكة 3

104160203

كرسي حديقة نصف ظهر أبيض مجلoux مع خشب بني

- الوزن : 235 كجم
- الأبعاد : 200x105x50 سم



دكة 2

104160600

كرسي حديقة نصف ظهر أسود مع خشب بني

- الوزن : 235 كجم
- الأبعاد : 200x105x50 سم

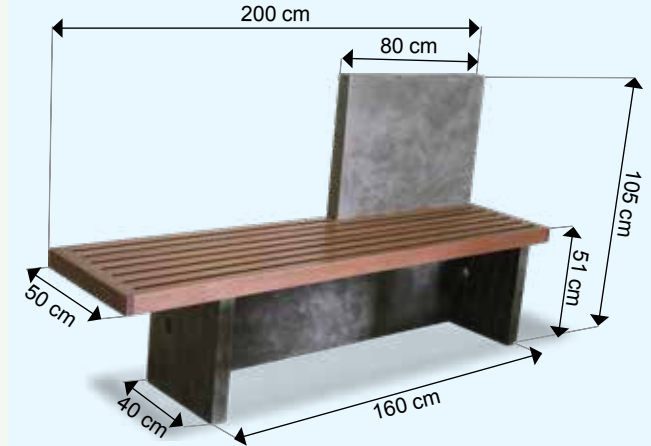

دكة 1

104160100

كرسي حديقة نصف ظهر اسمنتي مع خشب بيج

- الوزن : 235 كجم
- الأبعاد : 200x105x50 سم

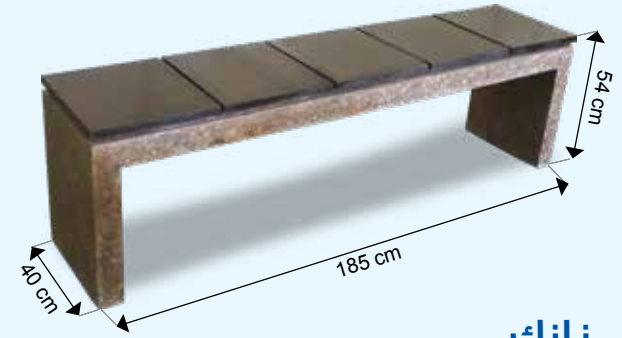

نازك

104185900

**كرسي حديقة بني مجلوح
سطح خشب مقسم**

- الوزن : 240 كجم
- الأبعاد : 185x54x40 سم



راهي 3

104148203

كرسي حديقة أبيض ثلاثة ألواح بمسند

- الوزن : 258 كجم
- الأبعاد : 148x96x89 سم

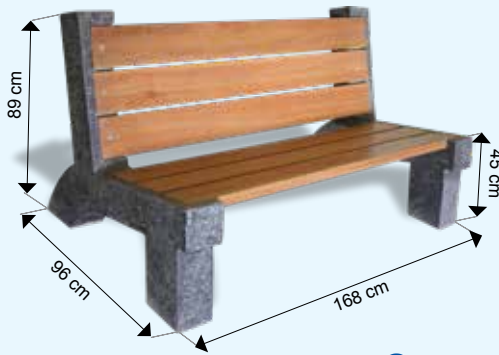

راهي 2

104168600

كرسي حديقة أسود ثلاثة ألواح بمسند

- الوزن : 254 كجم
- الأبعاد : 168x96x89 سم

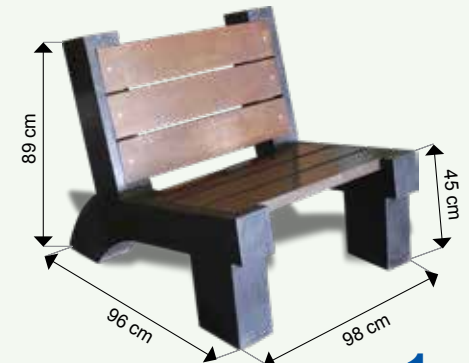

راهي 1

104098600

كرسي حديقة أسود ثلاثة ألواح بمسند

- الوزن : 234 كجم
- الأبعاد : 98x96x89 سم



حوض زهور مسدس كبير

102010

- الوزن : 265 كجم
- الأبعاد : 90x85x47 سم
- مع 3 مقاعد أو بدون مقاعد
- متوفر بشكلين سادة وبارز/ اسمنتي وأبيض

حوض زهور مسدس وسط

102010

- الوزن : 134 كجم
- الأبعاد : 62x56x47 سم
- متوفر بشكلين سادة وبارز/ اسمنتي وأبيض

حوض زهور مسدس صغير

102010

- الوزن : 48 كجم
- الأبعاد : 43x48x32 سم
- متوفر بشكلين سادة وبارز/ اسمنتي وأبيض



حوض زهور مسدس مائل كبير

102010

- الوزن : 247 كجم
- الأبعاد : 98x87x46 سم
- متوفر بشكلين سادة وبارز/ اسمنتي وأبيض



حوض زهور مستطيل

102010

- الوزن : 183 كجم
- الأبعاد : 112x52x37 سم
- متوفر بشكلين سادة وبارز/ اسمنتي وأبيض

حوض زهور وسط دائري أبيض

102030048

- الوزن : 700 كجم
- القطر : 120 سم
- الارتفاع : 85 سم



حوض مصد

102030050 - 102030052

- الوزن : 850 كجم
- الأبعاد : 80x80x80 سم
- متوفر منه الاسمنتي والأبيض



حوض نفايات

1020400

- الوزن : 580 كجم
- الأبعاد : 100x42x50 سم
- متوفر بشكلين سادة وبارز/ اسمنتي وأبيض



الكرات الخرسانية ومصدات مواقف السيارات وأعمدة المرور

تستخدم مصدات السيارات والكرات الخرسانية وأعمدة المرور عادة في المواقف بغرض حماية الرصيف من التعرض للدعم والتخريب.

تتوفر المصدات العرضية باللون الاسمنتي، أما الكرات الخرسانية فهي متوفرة بعدة ألوان حسب ذوق وحاجة العميل.



حوض زهور اسمنتي

105000430

- الوزن : 240 كجم
- الأبعاد : 70x43x100 سم



حوض زهور مربع بارز

105000

- 40x40x40 سم : 90 كجم
- 50x50x50 سم : 140 كجم
- 60x60x60 سم : 220 كجم
- متوفر منه الاسمنتي والأبيض



حوض زهور مربع مجلوف

105000

- 40x40x40 سم : 90 كجم
- 50x50x50 سم : 140 كجم
- 60x60x60 سم : 220 كجم
- متوفر منه الاسمنتي والأبيض



حوض زهور مربع عادي

105000

- 40x40x40 سم : 90 كجم
- 50x50x50 سم : 140 كجم
- 60x60x60 سم : 220 كجم
- متوفر منه الاسمنتي والأبيض

الكرات الخرسانية

10231

- الوزن : 120 كجم
- الأبعاد : 52x45 سم
- متوفرة بعدة ألوان
- يوجد منها النوع العادي والمنمش



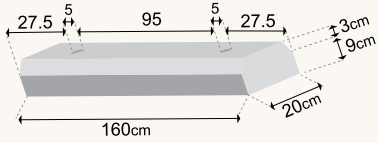

مصد مواقف 12x20x160

101411123

• الوزن : 95 كجم

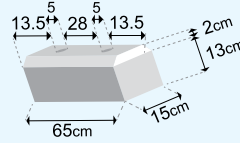

مصد مواقف 15x15x65

101411101

• الوزن : 35 كجم

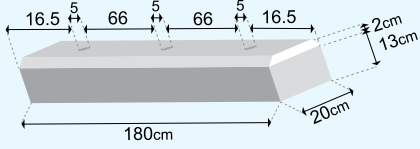

مصد مواقف 15x20x180

101411126

• الوزن : 137 كجم

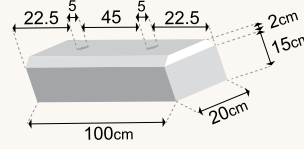

مصد مواقف 17x20x100

101411102

• الوزن : 76 كجم

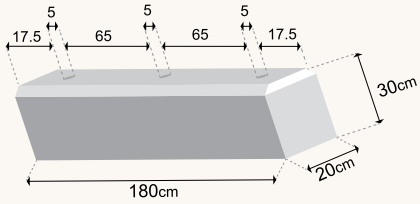

مصد مواقف 20x30x180

101411133

• الوزن : 267 كجم

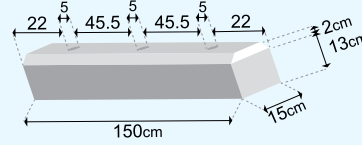

مصد مواقف 15x15x150

101411122

• الوزن : 89 كجم

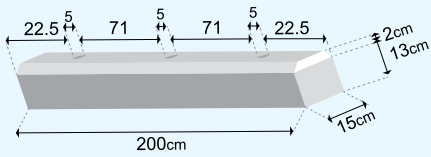

مصد مواقف 15x15x200

101411129

• الوزن : 115 كجم

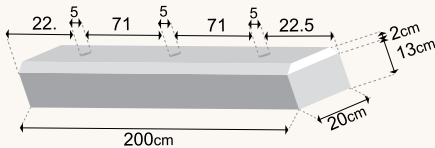

مصد مواقف 15x20x200

101411130

• الوزن : 152 كجم



حاجز خرساني مضيء (البدر)

102090

- متوفر بلونين:
- رصاصي منمش
- بيج منمش
- الوزن : 109 كجم

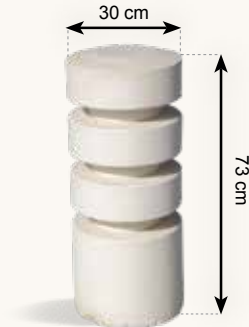

أعمدة مرور

102030

• الوزن : 95 كجم

المواصفات الفيزيائية لمصدات السيارات

• قطر الفتحة في كل القياسات
5 سم

• قوة الانضغاط تساوي
400 كجم/سم²

• الكثافة تساوي 2.47 جم/سم³

طريقة الاستعمال

1. ينظف مكان التركيب من الشوائب

2. يتم تحديد مكان التركيب مع مراعاة البعد المناسب للمصد عن الحائط والعرض الأنسب للمصد حسب حجم كل سيارة.

3. يتم عمل ثقب في الأرض باستخدام مثقاب كهربائي Drill بقطر يناسب الحجم المطلوب مع العلم أن قطر فتحة المصد هي 5 سم

4. يتم تثبيت مسمار مناسب في فتحة المصد

فروع الشركة

فرع الشعبة الصناعية الغربية

هاتف:
24642300

مصنع السيراميك:
23262714/10

ساعات الدوام *
السبت - الخميس

7:30 صباحاً - 3:00 مساءً



فرع الصليبية

هاتف: 24642200

ساعات الدوام *
السبت - الخميس

7:30 صباحاً - 3:00 مساءً



معرض السيراميك

الشويخ - مجمع الحميضي
مقابل شركة بن نصف
هاتف:

24950871/2

هاتف المصنع:
23262714/10

ساعات الدوام *

السبت - الخميس

9:00 صباحاً - 9:00 مساءً

معرض الشويخ الصناعية

الشويخ الصناعية 2

قطعة 1 قسيمة 92

مجمع الزين

محلات رقم 12-13-14

هاتف: 24642101/2/3/4/9

فاكس: 24642110

ساعات الدوام *

السبت - الخميس

7:00 صباحاً - 9:00 مساءً

جناحنا في معرض أبيات

الشويخ الصناعية

شارع كندا دراى

معرض أبيات

هاتف: 1848000

ساعات الدوام *

السبت - الجمعة

8:00 صباحاً - 10:00 مساءً

الإدارة العامة الشويخ

جنوب الشويخ

تقاطع شارع الجهراء مع

طريق المطار القديم

بجانب جمعية الهلال الأحمر

هاتف: 24642100

الخط الساخن: 1844555

ساعات الدوام *

الأحد - الخميس

7:30 صباحاً - 3:00 مساءً

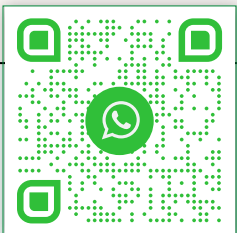

البيع المباشر +965 99001146



NICKuwait1

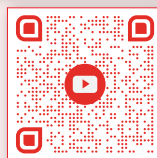

National Industries



للاقتراحات +965 99001150

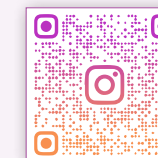

National_Industries

تابعونا
على
مواقع
التواصل
الاجتماعي

* ساعات العمل قد تتغير حسب العطل والمناسبات



NATIONAL INDUSTRIES COMPANY

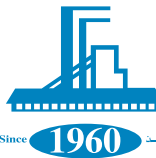

شركة الصناعات الوطنية

www.nicbm.com

1 844 555

